

HOGAR DE MENORES PARA NIÑOS, NIÑAS Y  
ADOLESCENTES EN SITUACION DE CALLE.  
QUILPUÉ, VALPARAISO.



## SITUACIÓN ACTUAL



**547**  
NIÑOS Y ADOLESCENTES  
SITUACION DE CALLE



**410**  
CAMAS DISPONIBLES



**137**  
NIÑOS SIN REFUGIO



REGION DE VALPARAISO

**3** COMUNA  
CON NIÑOS  NNA  
69



1.- REGION  
METROPOLITANA

 NNA  
142



2.- REGION  
DE LOS LAGOS

 NNA  
78



4.- REGION  
DEL BIOBIO

 NNA  
59

## PROYECTOS PEC SENAME

REGION  
VALPARAISO  
0 PROYECTOS

REGION  
METROPOLITANA  
6 PROYECTOS

REGION  
DEL MAULE  
1 PROYECTOS

REGION  
LOS LAGOS  
1 PROYECTOS

TOTAL  
8 PROYECTOS





#### NYLON PLASTICO

Funciona como "Techumbre" aislando de factores climáticos y generando privacidad

#### RETAZO MADERA

Se utiliza para estructurar la "Vivienda" al ser un material rígido.

#### PERTENENCIAS

Elementos para el día a día, ya sea ropa, utensilios, entre otras

#### FRAZADA

Elemento para cubrirse de elementos climáticos

#### CAJA PLUMAVIT

Utilizado como aislante para los alimentos, permitiendo que estos se conserven por un mayor tiempo

#### PAVIMENTO HORMIGON

Suaviza las temperaturas, reduciendo la importancia de los picos de calor/frío.

## NIÑO EN SITUACION DE CALLE

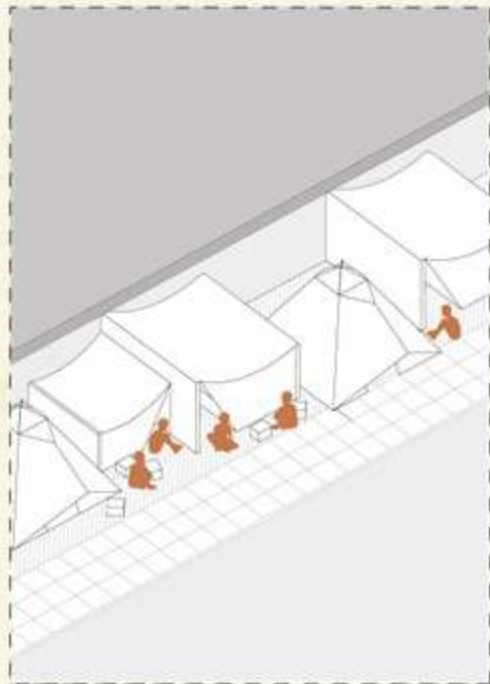

### HOGAR

LOS NIÑOS EN SITUACION DE CALLE GENERAN VINCULOS CON PERSONAS EN SU MISMA SITUACION, DONDE INSTALAN UNA CONSTRUCCION DE BAJOS RECURSOS PARA RESGUARDARSE DE FACTORES CLIMATICOS Y GUARDAR SUS PERTENENCIAS.

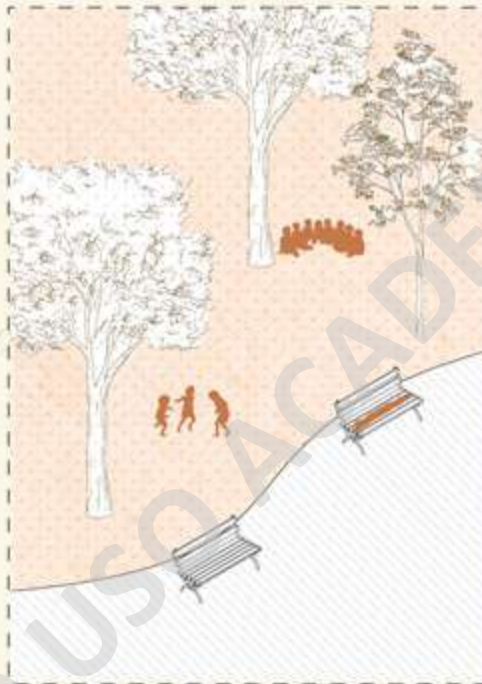

### LIBERTAD

UNO DE LOS ANHELOS DE LOS NIÑOS EN SITUACION DE CALLE ES EL NO TENER UN CONTROL SOBRE ESTOS, POR LO QUE NO EXISTEN REGLAS NI HORARIOS, PUDIENDO HACER LIBREMENTE LO QUE ELLOS QUIERAN, ASI SEA PARA SU DESPLAZAMIENTO, COMO TAMBIEN EL ENCUENTRO CON OTROS NIÑOS.

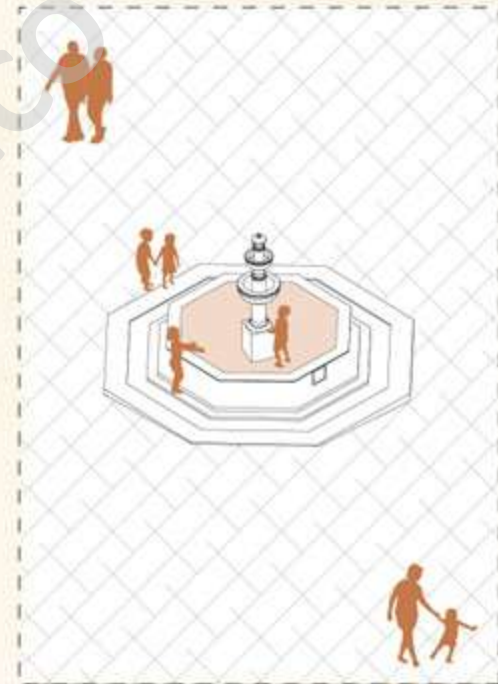

### NECESIDADES BASICAS

LOS NIÑOS SON DEPENDIENTES DE AYUDAS SOCIALES PARA PODER ALIMENTARSE DIA A DIA, ASI COMO TAMBIEN LA UTILIZACION DE ELEMENTOS COMO PILETAS QUE UTILIZAN PARA LIMPIARSE Y REFRESCARSE, ES POR ESTO QUE SIEMPRE SE UBICAN A CERCANIAS DE PLAZAS O PARQUES



## HOGAR Y CONDICIONES



IMAGEN INSTITUCIONAL



RECICLAJE INFRAESTRUCTURA

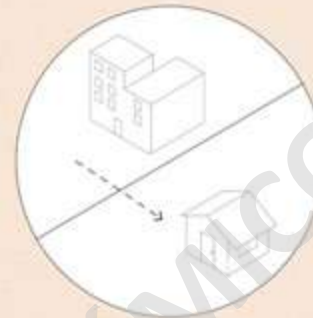
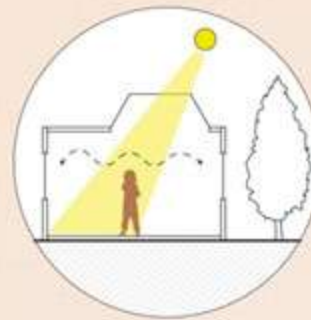

FALTA DE IDENTIDAD

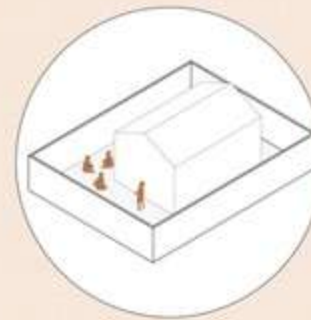

FALTA DE LIBERTAD

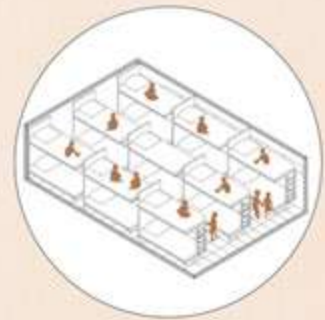

HACINAMIENTO INTERIOR

# PROGRAMA

NIÑOS



APRENDER Y  
DESCUBRIR

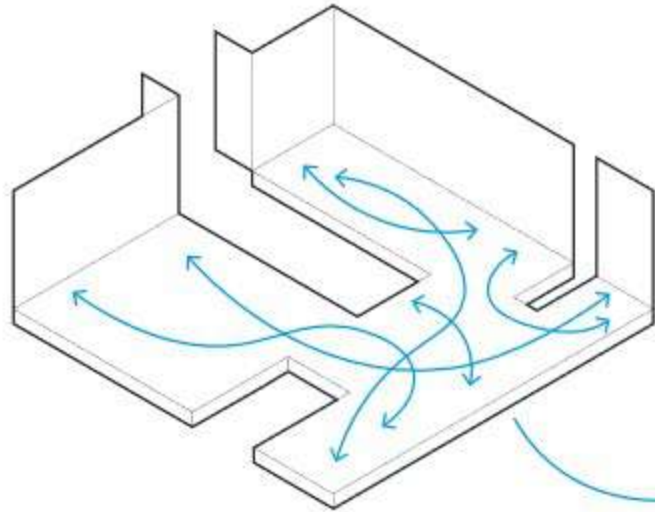

MORFOLOGIA  
"AMEBA"

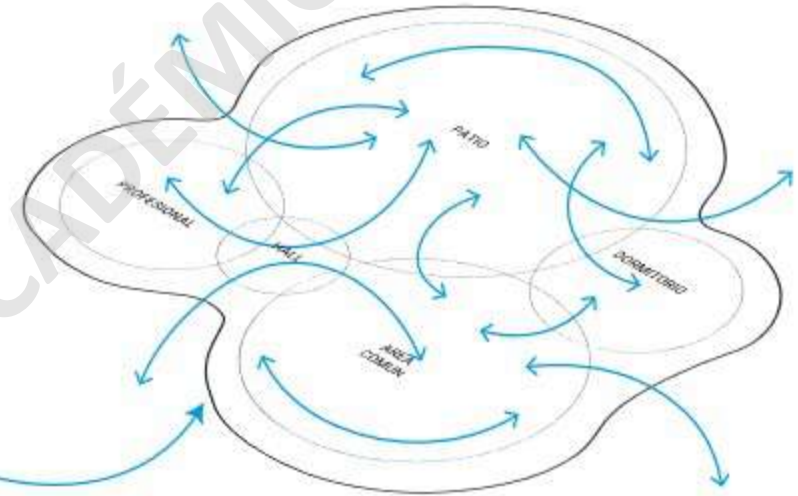

ESQUEMAS



TRASPASO ENTRE  
PROGRAMAS



VINCULACION ENTORNO  
A PROGRAMA ANCLA

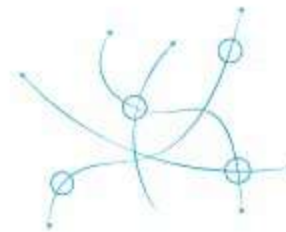

REGIMEN DE  
LIBERTAD



HUMANO Y  
NATURALEZA

# PROGRAMA

## Publico Zonas Comunes

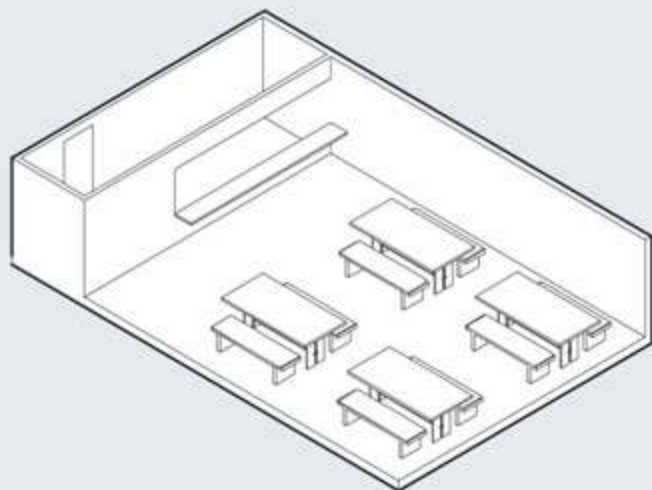

- Necesidades Básicas
- Espacios compartidos
- Punto de reunión

## Semi Publico Salud y Profesional

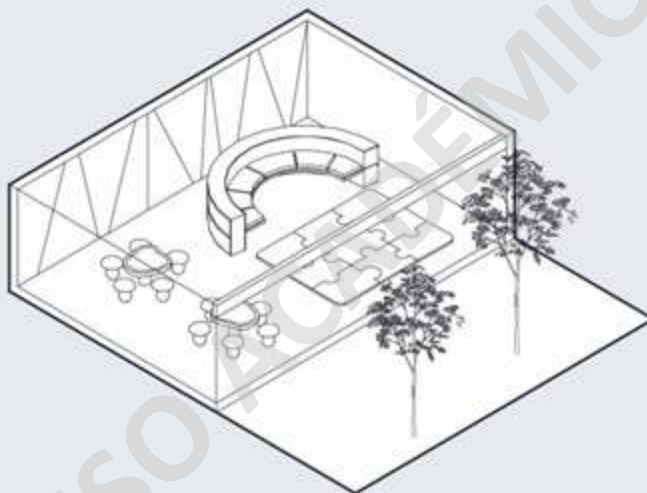

- Relación con la Vegetación
- Rechazo
- Bienestar Mental
- Aprendizaje

## Privado Dormitorio

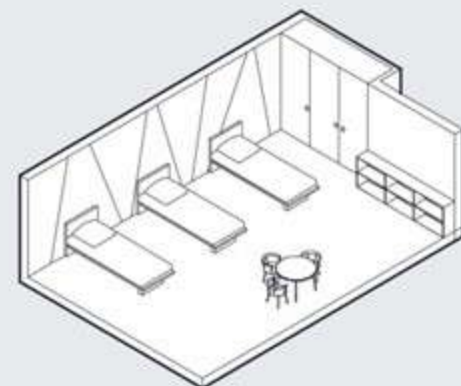

- Formación Personal / Grupal
- Cooperación
- Identidad
- Privacidad

## PROGRAMA

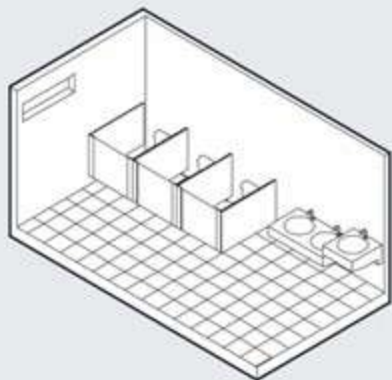

**Baños**  
**10 M<sup>2</sup> Mínimo.**

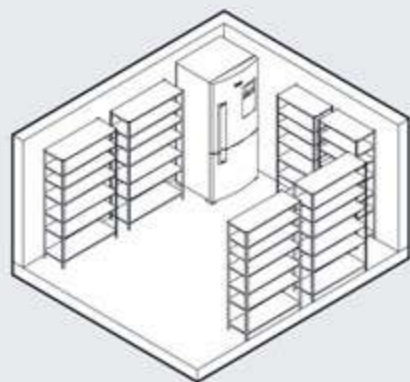

**Bodega  
Alimentos**  
**13 M<sup>2</sup> Mínimo.**

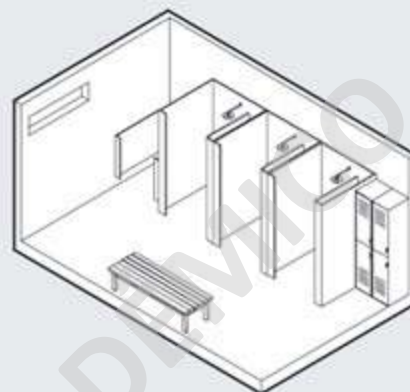

**Camarines**  
**12 M<sup>2</sup> Mínimo.**

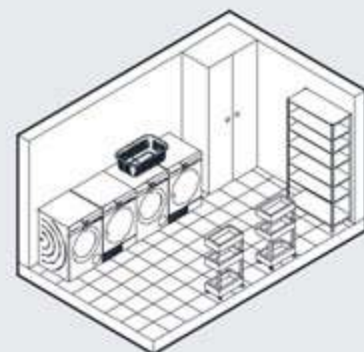

**Lavandería**  
**9.75 M<sup>2</sup> Mínimo.**

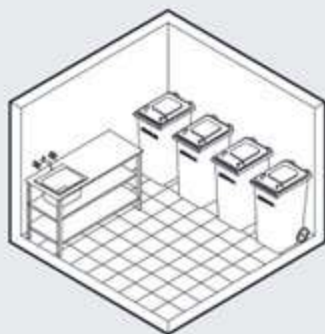

**Sala  
Basura**  
**8.5 M<sup>2</sup> Mínimo.**

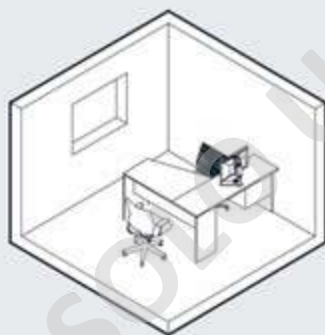

**Oficina**  
**7 M<sup>2</sup> Mínimo.**



**Enfermería**  
**12.5 M<sup>2</sup> Mínimo.**

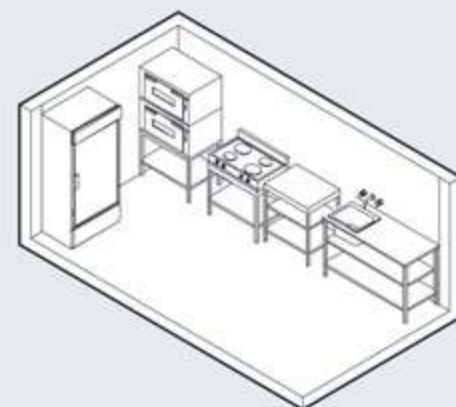

**Cocina**  
**9.75 M<sup>2</sup> Mínimo.**



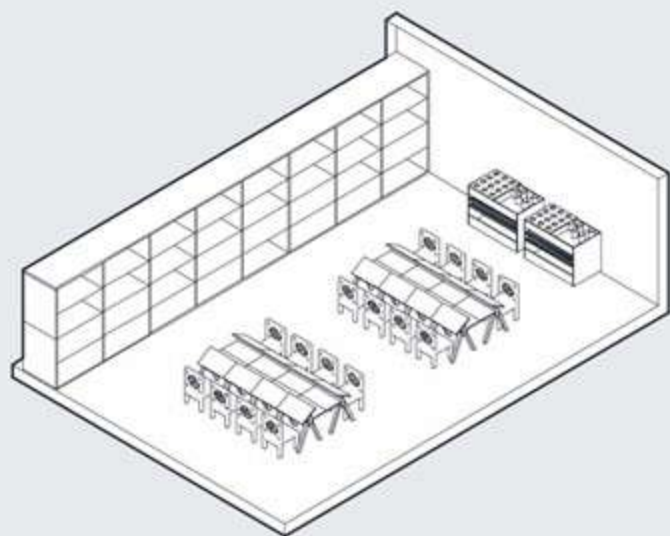

**Sala Taller**  
**32 M<sup>2</sup> Mínimo.**



**Sala Profesional**  
**30 M<sup>2</sup> Mínimo.**

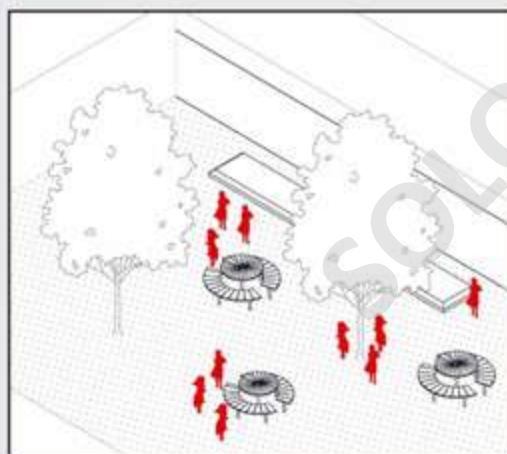

**Patio Educativo**

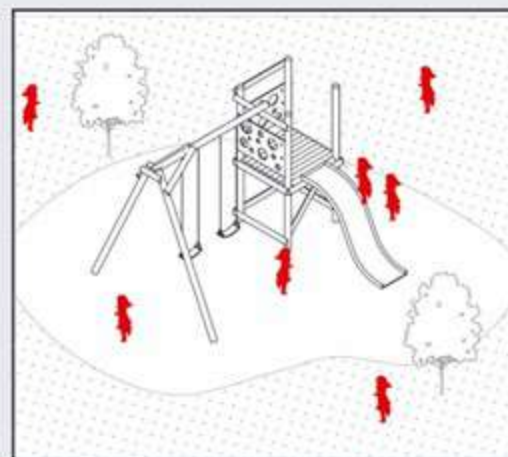

**Patio Recreativo**

## ZONAS DE INTERES

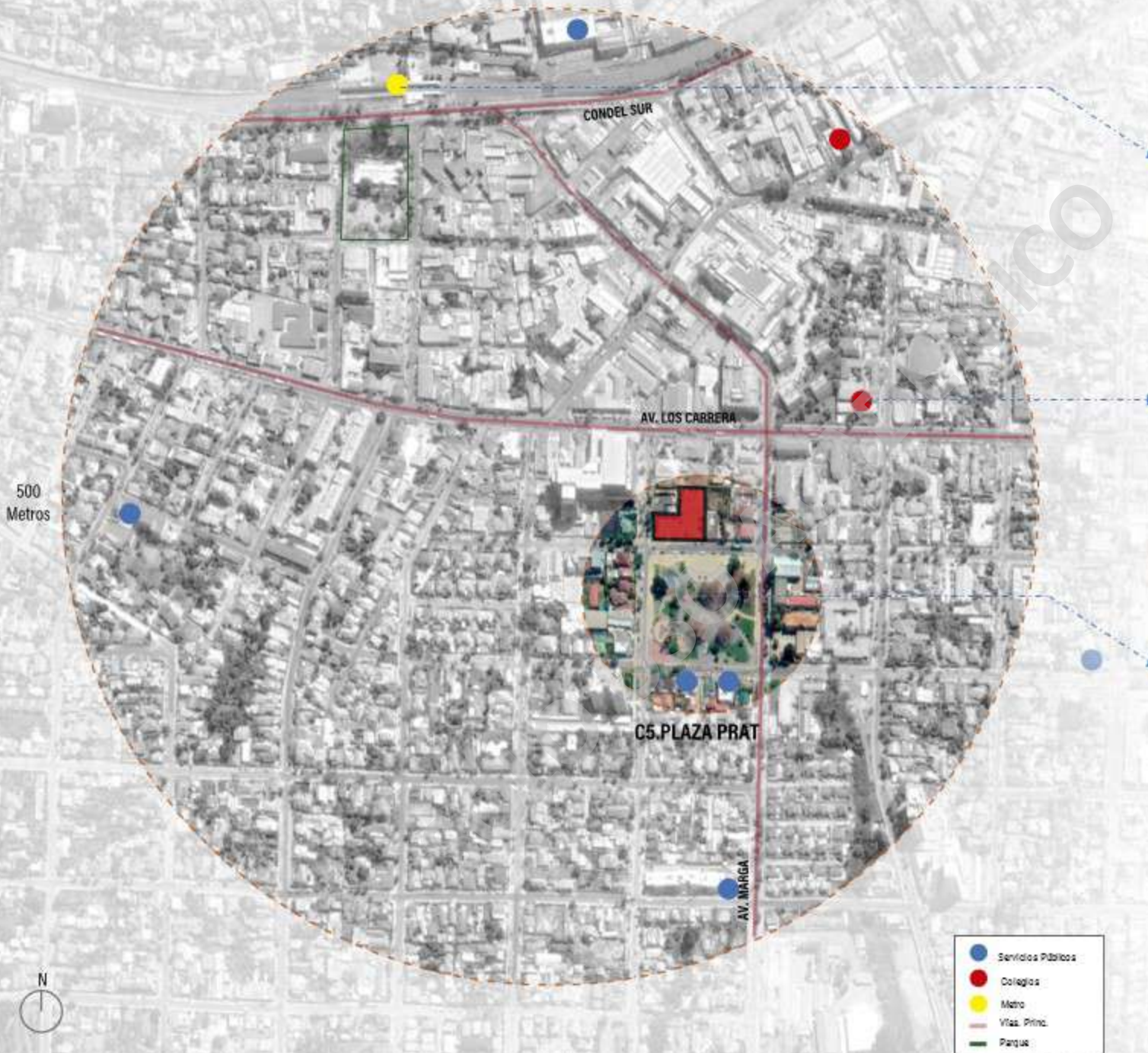

Distancias	(Minutos)
• Colegio	4
• Metro	9
• Hospital	11
• Servicios Públicos	4 / 12
• Plaza	1 / 6

- Servicios Públicos
- Colegios
- Metro
- Vías. Prim.
- Parque

# TERRENO

**Ubicación:** Esmeralda 809.  
**Rol:** 461-3  
**Comuna:** Quilpué  
**Area Terreno:** 1916 M<sup>2</sup>

## ZONA C5. Plaza Prat.

**Uso de Suelo:**  
Residencial

**Destino**  
Hogar de Acogida  
Hospedaje.

### Actividad Permitida

Hotel, edificaciones o locales desmitados al hospedaje, pensiones, internados de estudiantes. Hogar de acogida en general.

## NORMAS URBANISTICAS

**Densidad Bruta (Hab/Ha)**  
70

**Coef. Ocupacion**  
0.6

**Coef. Constructibilidad**  
1.2

**Agrupamiento**  
Aislado - Pareado - Continuo

**Altura Max.**  
3 Pisos o 10.5M

**Distanciamiento**  
Art. 2.6.3 O.G.U.C.

**Antejardin**  
5 metros.

**Adosamiento**  
No se permite

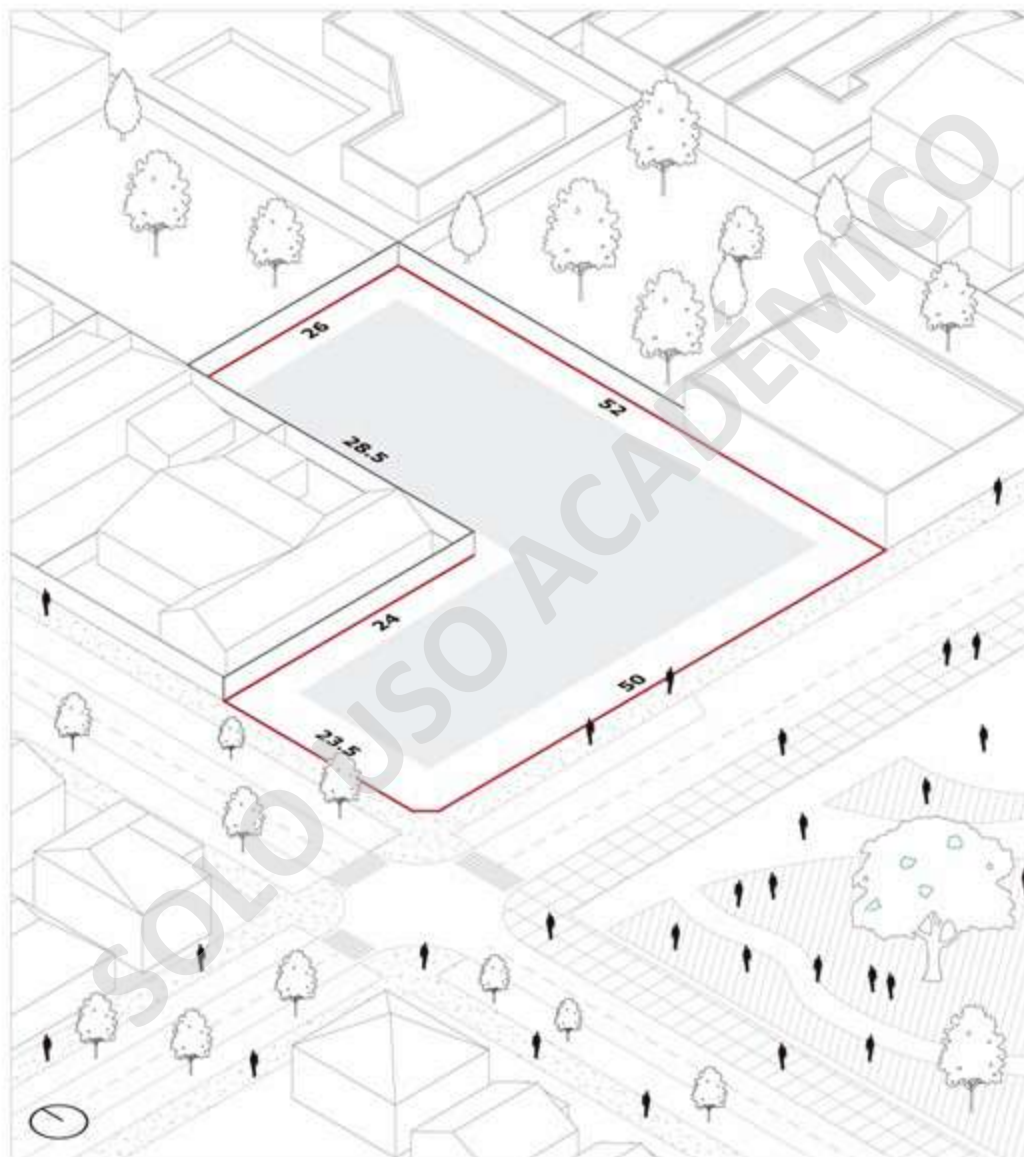

## Flujo Vehicular



## Flujo Peatonal



## Contexto

